

**AKCIA
2024**

DIVERTRON

NOVÁ GENERÁCIA AUTOMATICKÝCH PONORNÝCH ČERPADIEL



ZAVLAŽOVANIE



VYUŽITIE DAŽDOVEJ VODY



AUTOMATICKÉ PONORNÉ ČERPADLÁ - VŠETKO V JEDNOM

DTRON 3 - automatické čerpadlá s riadiacou jednotkou

od **532,00 €**

Kompaktné ponorné jednofázové čerpadlá s priemerom 185 mm s integrovanou tlakovou nádobou a riadiacou jednotkou Com Box, ktorá umožňuje nastavenie tlaku a zobrazenie alarmov. Čerpadlo sa pri odbere automaticky spúšťa, po ukončení odboru sa vypína, je chránené proti chodu na sucho a zvýšenej početnosti spúšťania. Vyhotovenie X s plávajúcím sacím košom. Prívodný kábel 15 m. Pripojenie G 5/4".

Poznámka:

Na objednávku možnosť pripojenia plavákového spínača alebo snímača hladiny v nádrži (iba s DConnect Box 2).



7"

| Kód | Typ | Q _{max} | H _{max} | Akciová cena |
|----------|---------------------------------|------------------|------------------|--------------|
| 60188287 | DAB.DTRON 3 45/90 | 6 | 45 | 532,00 € |
| 60195034 | DAB.DTRON 3 35/120 | 7,2 | 37 | 532,00 € |
| 60196492 | DAB.DTRON 3 X 45/90 + SACÍ KIT | 6 | 45 | 734,00 € |
| 60202519 | DAB.DTRON 3 X 35/120 + SACÍ KIT | 7,2 | 37 | 734,00 € |

ESYBOX DIVER - automatické čerpadlá s frekvenčným meničom

od **1 165,00 €**

Kompaktné ponorné jednofázové čerpadlá s priemerom 185 mm s integrovaným frekvenčným meničom, tlakovou nádobou a riadiacou jednotkou DConnect Box 2 pre kompletne ovládanie čerpadla cez tablet alebo inteligentný telefón. Čerpadlo sa pri odbere automaticky spúšťa, po ukončení odboru sa vypína, je chránené proti chodu na sucho a zvýšenej početnosti spúšťania. Verzia pre vonkajšiu inštaláciu a vyhovovanie X s plávajúcím sacím košom. Prívodný kábel 15 m. Pripojenie G 5/4".



7"

| Kód | Typ | Q _{max} | H _{max} | Akciová cena |
|----------|--------------------------------------|------------------|------------------|--------------|
| 60188296 | DAB.ESYBOX DIVER 55/120 | 7,2 | 55 | 1 165,00 € |
| 60196494 | DAB.ESYBOX DIVER X 55/120 + SACÍ KIT | 7,2 | 55 | 1 313,00 € |

DTRON 2 - automatické čerpadlá

od **453,00 €**

Kompaktné ponorné jednofázové čerpadlá s priemerom 185 mm s integrovanou tlakovou nádobou a elektronikou. Čerpadlo sa pri odbere automaticky spúšťa, po ukončení odboru sa vypína, je chránené proti chodu na sucho a zvýšenej početnosti spúšťania. Vyhotovenie X s plávajúcím sacím košom. Prívodný kábel 15 m. Pripojenie G 5/4".

Poznámka:

Na objednávku možnosť pripojenia plavákového spínača.



7"

| Kód | Typ | Q _{max} | H _{max} | Akciová cena |
|----------|---------------------------------|------------------|------------------|--------------|
| 60188290 | DAB.DTRON 2 45/90 | 6 | 45 | 453,00 € |
| 60195251 | DAB.DTRON 2 35/120 | 7,2 | 37 | 453,00 € |
| 60196489 | DAB.DTRON 2 X 45/90 + SACÍ KIT | 6 | 45 | 639,00 € |
| 60196490 | DAB.DTRON 2 X 35/120 + SACÍ KIT | 7,2 | 37 | 639,00 € |

NBB - plastová nádrž

od **232,00 €**

Plastová nádrž pre akumuláciu dažďovej vody a pod. NBB je nádrž s objemom 280 l, ktorá je vybavená plnicím a prepadovým ventilom. Okrem nádrže NBB a čerpadla DIVERTRON, DTRON alebo ESYBOX DIVER treba zvoliť aj montážnu sadu k zodpovedajúcemu typu čerpadla pre danú aplikáciu.

Poznámka:

Podľa STN EN 1717 - Ochrana proti znečisteniu pitnej vody vo vnútorných vodovodoch.



NOVÉ

| Kód | Typ | Akciová cena |
|----------|--------------------------------|--------------|
| 60149355 | DAB.NBB | 765,00 € |
| 60203517 | DAB.KIT NBB DTRON/ESYBOX DIVER | 232,00 € |
| 60123662 | DAB.KIT NBB DIVERTRON | 250,00 € |

PRÍSLUŠENSTVO

SNÍMAČ HLADINY - príslušenstvo

Po pripojení k DConnect Box 2 sníma hladinu vody v nádrži a upozorní užívateľa na aktuálny objem prostredníctvom aplikácie (iba pre DTron3 a Esybox Diver).



| Kód | Typ | Akciová cena |
|----------|-----------------------------|--------------|
| 60184570 | DAB.NFC SNÍMAČ HLADINY VODY | 62,00 € |

DOC68 ZÁKLADŇA - príslušenstvo

DOC68 umožňuje inštaláciu Dtron a Esybox Diver vo vonkajšom prostredí ako povrchové čerpadlo s izoláciou IP68.



| Kód | Typ | Akciová cena |
|----------|--------------------|--------------|
| 60192274 | DAB.DOC68 ZÁKLADŇA | 56,00 € |

HLADINOVÝ PLAVÁK - príslušenstvo

Detekuje hladinu vody v nádrži a zabraňuje jej vyprázdneniu a ochráni čerpadlo proti chodu na sucho.



| Kód | Typ | Akciová cena |
|----------|--------------------------|--------------|
| 60184577 | DAB.NFC HLADINOVÝ PLOVÁK | 49,00 € |

NOVÁ GENERÁCIA DIVERTRON

Prvá generácia čerpadiel Divertron bola vyvinutá už v roku 2007 a zaznamenala prelom na trhu ponorných čerpadiel s integrovanou riadiacou elektronikou. Od tej doby bolo nainštalovaných viac ako milión kusov týchto čerpadiel a teraz nastal čas túto latku znovu pozdvihnúť. Druhá generácia prekonáva svojimi charakteristikami už tak skvelú prvú generáciu. Zároveň je však kladený väčší dôraz na účinnú prevádzku, čo znamená vyšší výkon s nižšou spotrebou energie. Nový Divertron tak už v predstihu spĺňa požiadavky MEI nariadení, týkajúcich sa energetickej účinnosti. Zároveň bol Divertron konštruovaný pre väčšiu odolnosť a jednoduchšiu inštaláciu, servis aj údržbu.

DIVERTRON - automatické čerpadlá

od **395,00 €**

Kompaktné ponorné jednofázové čerpadlá s priemerom 160 mm s integrovanou elektronikou. Čerpadlo sa pri odbere automaticky spúšťa, po ukončení odboru sa vypína, je chránené proti chodu na sucho a zvýšenej početnosti spúšťania. Vyhotovenie X má nasávanie plávajúcím sacím košom. Prívodný kábel 15 m. Pripojenie G 1".



X sacia sada

6"

| Kód | Typ | Q _{max} | H _{max} | Akciová cena |
|----------|-----------------------------------|------------------|------------------|--------------|
| 60209375 | DAB.DIVERTRON 650 | 5,4 | 30 | 395,00 € |
| 60209373 | DAB.DIVERTRON 900 | 5,4 | 46 | 425,00 € |
| 60209611 | DAB.DIVERTRON X 650 + 1M SACÍ KIT | 5,4 | 30 | 485,00 € |
| 60209596 | DAB.DIVERTRON X 900+ 1M SACÍ KIT | 5,4 | 46 | 540,00 € |

Poznámka: Maximálna hĺbka ponorenia týchto čerpadiel je 12 m.

DIVERTRON - automatické čerpadlá

od **404,00 €**

Kompaktné ponorné jednofázové čerpadlá s priemerom 160 mm s integrovanou elektronikou. Čerpadlo sa pri odbere automaticky spúšťa, po ukončení odboru sa vypína, je chránené proti chodu na sucho a zvýšenej početnosti spúšťania. Vyhotovenie A má integrovaný hladinový plavák. Prívodný kábel 15 m. Pripojenie G 1".



6"

| Kód | Typ | Q _{max} | H _{max} | Akciová cena |
|----------|---------------------|------------------|------------------|--------------|
| 60203223 | DAB.DIVERTRON 650 A | 5,4 | 30 | 404,00 € |
| 60203220 | DAB.DIVERTRON 900 A | 5,4 | 46 | 434,00 € |

Poznámka: Maximálna hĺbka ponorenia týchto čerpadiel je 12 m.

CHARAKTERISTIKY

NOVÝ MOTOR

Dizajn motoru bol prepracovaný k zníženiu spotreby energie s vyšším výkonom.

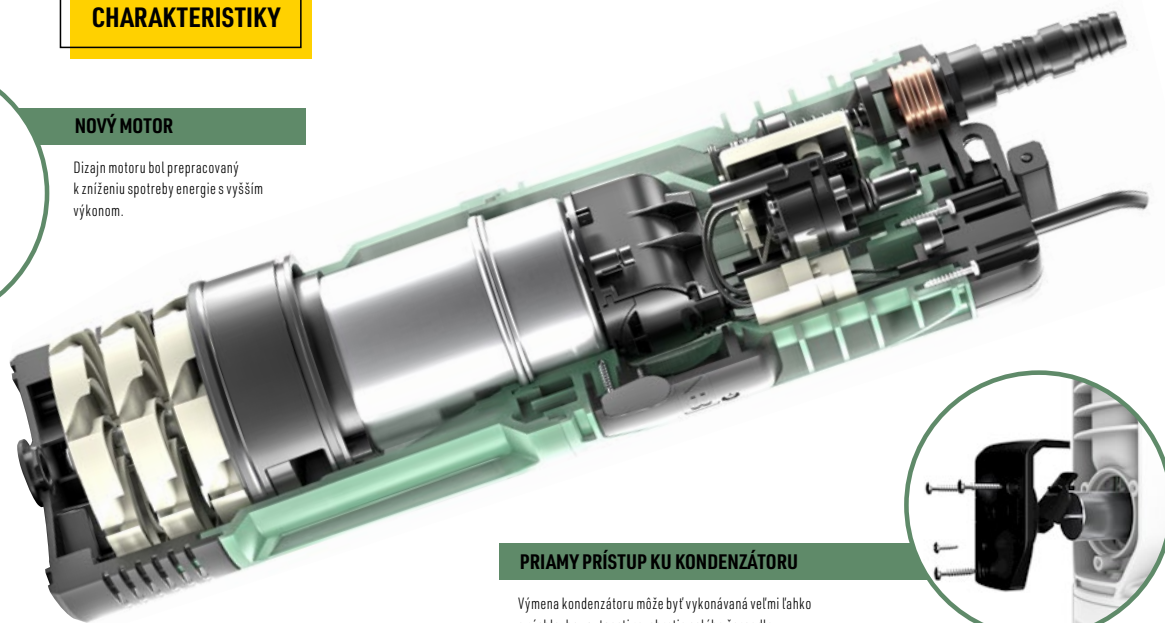

PRIAMY PRÍSTUP KU KONDENZÁTORU

Výmena kondenzátoru môže byť vykonávaná veľmi ľahko a rýchlo, bez nutnosti rozobrať celé čerpadlo.



MECHANICKÁ UPCHÁVKA

Novo použitý systém mechanickej upchávky ponúka väčšiu odolnosť a dlhšiu živnosť, a vďaka prepojeniu prevádzky s novou hydraulikou taktiež vyššiu účinnosť.



| Pôvodný kód | Pôvodný typ | Príkon P1 | Nový kód | Nový typ | Príkon P1 |
|-------------|--------------------|-----------|----------|-----------------|-----------|
| 60122623 | DIVERTRON 1000 M | 900 W | 60209375 | DIVERTRON 650 | 650 W |
| 60165968 | DIVERTRON X 1000 M | 900 W | 60209611 | DIVERTRON X 650 | 650 W |
| 60122626 | DIVERTRON 1200 M | 1100 W | 60209373 | DIVERTRON 900 | 900 W |
| 60165972 | DIVERTRON X 1200 M | 1100 W | 60209596 | DIVERTRON X 900 | 900 W |

ESYBOX MINI 3 - elektronická domáca vodáreň

670,00 €

Jednofázová elektronická domáca vodáreň s integrovaným frekvenčným meničom, ktorý riadi regulačným systémom otáčky čerpadla tak, že sa dosahuje prednastavený tlak aj pri meniacom sa odbere vody. Elektronická vodáreň je vhodná pre posilnenie tlaku z vodovodného potrubia do domácnosti, zdrojom vody však môže byť aj klasická studňa. Vďaka malým rozmerom je možné zariadenie inštalovať do malých priestorov, napríklad pod drez. Pripojenie G 1".



Poznámka:
Nový displej a integrovaná komunikácia DConnect.

| Kód | Typ | Q _{max} | H _{max} | Akciová cena |
|----------|-------------------|------------------|------------------|--------------|
| 60179457 | DAB.ESYBOX MINI 3 | 4,8 | 50 | 670,00 € |

ESYBOX – elektronická domáca vodáreň

1 126,00 €

Jednofázová elektronická domáca vodáreň s integrovaným frekvenčným meničom, ktorý riadi regulačným systémom otáčky čerpadla tak, že sa dosahuje prednastavený tlak aj pri meniacom sa odbere vody. Elektronická vodáreň je vhodná pre posilnenie tlaku z vodovodného potrubia do domácnosti, zdrojom vody však môže byť aj klasická studňa. Vodáreň má veľmi tichý chod (45 dB). Je chránená pred chodom na sucho, zamrznutím a obsahuje veľa ďalších výhod modernej technológie. Pripojenie G 1".



| Kód | Typ | Q _{max} | H _{max} | Akciová cena |
|----------|------------|------------------|------------------|--------------|
| 60147200 | DAB.ESYBOX | 7,2 | 62 | 1 126,00 € |

ESYTWIN – tlaková stanica

2 463,00 €

Tlaková stanica s dvomi zariadeniami ESYBOX, ktoré spolu pri prevádzke komunikujú bezdrôtovo. Paralelným prepojením dvoch zariadení je dosahované takmer dvojnásobné prietokové množstvo a je možné tak zásobovať väčšie objekty ako reštaurácie, penzióny a pod.



| Kód | Typ | Q _{max} | H _{max} | Akciová cena |
|-----------|-------------|------------------|------------------|--------------|
| 60160491D | DAB.ESYTWIN | 13 | 62 | 2 463,00 € |

ESYTANK – plastová nádrž

979,00 €

Plastová nádrž pre akumuláciu vody s objemom 500 litrov. Dodávka je vrátane pripojovacej sady pre zariadenie ESYBOX, saciej súpravy a prívodného ventilu s plavákom. Použitie tejto nádrže je napríklad pri posilnení tlaku z vodovodného potrubia, akumulácii dažďovej vody a pod.



*ESYBOX nie je súčasťou dodávky

| Kód | Typ | Objem | Akciová cena |
|----------|---------------|-------|--------------|
| 60161819 | DAB.ESYTANK * | 500 l | 979,00 € |

ESYWALL - držiak na stenu

70,00 €

Upevňovacia sada na stenu pre vodáreň ESYBOX a ESYBOX MINI 3. Zariadenie je už z výroby pripravené pre inštaláciu na stenu, samotné zavesenie je možné zaistiť pomocou upevňovacej sady.



| Kód | Typ | Akciová cena |
|----------|-------------|--------------|
| 60161442 | DAB.ESYWALL | 70,00 € |

ESYCOVER + ESYGRID - vonkajšia sada

od 72,00 €

Príslušenstvo, ktoré umožňuje inštaláciu vodárne ESYBOX alebo ESYBOX MINI 3 vo vonkajšom prostredí a chráni ju pred dažďom a vstupom cudzích telies.



| Kód | Typ | Akciová cena |
|----------|--|--------------|
| 60203672 | DAB.ESYCOVER + ESYGRID PRO ESYBOX MINI 3 | 72,00 € |
| 60203669 | DAB.ESYCOVER + ESYGRID PRO ESYBOX | 73,00 € |

ESYBOX MAX

ELEKTRONICKÉ TLAKOVÉ STANICE

Integrovaný čerpací systém na posílení tlaku vody v komerčních budovách. Dostupný v dvou výkonných radoch, obsahuje modulárne komponenty, umožňujúce odlišné nastavenia na uspokojenie potrieb stredných a veľkých obytných domov a výškových budov (aj cez 14 poschodí).

Každá stanica obsahuje jednoduchú, dvojitú alebo trojitú pripojovaciu základňu a čerpacej jednotky. Modulárna konštrukcia umožňuje namontovať tieto posilňovacie stanice priamo v mieste inštalácie. Riadenie premenlivou frekvenciou udržuje konštantný tlak pri meniacom sa počte otáčok motora podľa potreby systému. Tichá prevádzka a kompaktné rozmery umožňujú inštaláciu do akejkoľvek miestnosti.

KOMPLETNÉ RIEŠENIE K POSILNENIU TLAKU VODY KOMERČNÝCH BUDOV



Poznámka:

Možnosť objednania servisných balíčkov, viď. popis strana 15.

Kompletná ATS vrátane čerpacej jednotky, základne a príslušenstva

| Kód | Typ | Q _{max} | H _{max} | Akciová cena |
|-----------|---------------------------|------------------|------------------|--------------|
| 60217358S | DAB.1 ESYBOX MAX 45/120 M | 17,4 | 60 | 2 577,00 € |
| 60217356S | DAB.1 ESYBOX MAX 45/120 T | 17,4 | 60 | 2 577,00 € |
| 60199039S | DAB.1 ESYBOX MAX 60/120 M | 17,4 | 70 | 3 067,00 € |
| 60199035S | DAB.1 ESYBOX MAX 60/120 T | 17,4 | 70 | 3 067,00 € |
| 60195100S | DAB.1 ESYBOX MAX 85/120 T | 17,4 | 96 | 3 657,00 € |



DAB.1 ESYBOX MAX

od 2 577,00 €

NOVÉ



Poznámka:

Možnosť objednania servisných balíčkov, viď. popis strana 15.

Kompletná ATS vrátane čerpacej jednotky, základne a príslušenstva

| Kód | Typ | Q _{max} | H _{max} | Akciová cena |
|-----------|---------------------------|------------------|------------------|--------------|
| 60217358D | DAB.2 ESYBOX MAX 45/120 M | 34,8 | 60 | 5 360,00 € |
| 60217356D | DAB.2 ESYBOX MAX 45/120 T | 34,8 | 60 | 5 384,00 € |
| 60199039D | DAB.2 ESYBOX MAX 60/120 M | 34,8 | 70 | 6 339,00 € |
| 60199035D | DAB.2 ESYBOX MAX 60/120 T | 34,8 | 70 | 6 363,00 € |
| 60195100D | DAB.2 ESYBOX MAX 85/120 T | 34,8 | 96 | 7 543,00 € |



DAB.2 ESYBOX MAX

od 5 360,00 €

NOVÉ



Poznámka:

Možnosť objednania servisných balíčkov, viď. popis strana 15.

Kompletná ATS vrátane čerpacej jednotky, základne a príslušenstva

| Kód | Typ | Q _{max} | H _{max} | Akciová cena |
|-----------|---------------------------|------------------|------------------|--------------|
| 60217358T | DAB.3 ESYBOX MAX 45/120 M | 52,2 | 60 | 7 571,00 € |
| 60217356T | DAB.3 ESYBOX MAX 45/120 T | 52,2 | 60 | 7 972,00 € |
| 60199039T | DAB.3 ESYBOX MAX 60/120 M | 52,2 | 70 | 9 040,00 € |
| 60199035T | DAB.3 ESYBOX MAX 60/120 T | 52,2 | 70 | 9 441,00 € |
| 60195100T | DAB.3 ESYBOX MAX 85/120 T | 52,2 | 96 | 11 210,00 € |



DAB.3 ESYBOX MAX

od 7 571,00 €

NOVÉ

MICRA – ponorné čerpadlá

od **879,00 €**

Ponorné čerpadlá s priemerom 74 mm do vrtaných studní. Sú určené pre zásobovanie chat, rodinných domov aj pre hospodárske a priemyselné použitie. Spätná klapka vstavaná. Pripojenie G 1". Čerpadlá sa dodávajú s rozbehovou skrinkou.

Vyhotovenie čerpadiel:

- M - 1×230 V



3"

| Kód | Typ | Dĺžka káblu | Q _{max} | H _{max} | Akciová cena |
|----------|-----------------|-------------|------------------|------------------|--------------|
| 10090418 | DAB.MICRA 75 M | 1,5 m | 2,7 | 68 | 879,00 € |
| 10090817 | DAB.MICRA 100 M | 1,5 m | 2,7 | 90 | 1 008,00 € |

PULSAR – ponorné čerpadlá

od **545,00 €**

Ponorné čerpadlá so spodným nasávaním pre studne a vrty aj s malým stĺpcom vody.

Maximálna hĺbka ponorenia je 20 m, priemer čerpadla 138 mm. Čerpadlá sú určené pre zásobovanie rodinných domov aj väčších objektov.

Prírodný kábel 15 m.
Pripojenie G 5/4".

Vyhotovenie čerpadiel:

- M-A - 1×230 V s plavákom
- T-NA - 3×400 V bez plaváku



5"

| Kód | Typ | Q _{max} | H _{max} | Akciová cena |
|----------|-----------------------|------------------|------------------|--------------|
| 60210489 | DAB.PULSAR 30/50 M-A | 4,8 | 42 | 545,00 € |
| 60210493 | DAB.PULSAR 40/50 M-A | 4,8 | 55 | 566,00 € |
| 60210509 | DAB.PULSAR 40/80 M-A | 7,2 | 59 | 643,00 € |
| 60210513 | DAB.PULSAR 50/80 M-A | 7,2 | 71 | 647,00 € |
| 60210516 | DAB.PULSAR 50/80 T-NA | 7,2 | 71 | 630,00 € |

S4 – ponorné čerpadlá

od **485,00 €**

Ponorné čerpadlá s priemerom 97 mm určené do vrtaných studní pre zásobovanie rodinných domov a iných objektov. Čerpadlá sa dodávajú s káblom a závesným lanom. Spätná klapka vstavaná. Pripojenie G 5/4".

Vyhotovenie čerpadiel:

- M - 1×230 V
s rozbehovou skrinkou
- T - 3×400 V



4"

| Kód | Typ | Dĺžka káblu | Q _{max} | H _{max} | Akciová cena |
|----------|---------------|-------------|------------------|------------------|--------------|
| 60191407 | DAB.S4 2/7 M | 15 m | 2,4 | 50 | 485,00 € |
| 60191415 | DAB.S4 3/13 M | 30 m | 4,2 | 71,5 | 626,00 € |
| 60191416 | DAB.S4 3/19 M | 40 m | 4,2 | 104,5 | 800,00 € |
| 60193843 | DAB.S4 3/19 T | 40 m | 4,2 | 104,5 | 665,00 € |
| 60191422 | DAB.S4 4/14 M | 30 m | 6 | 96 | 701,00 € |
| 60190874 | DAB.S4 3/25 T | 1,5 m | 4,2 | 137,5 | 705,00 € |

ESC PLUS – ochranné systémy

od **270,00 €**

Elektrické zariadenie, ktoré je určené pre ochranu elektromotorov a čerpadiel pre vrtané studne. Zariadenie chráni elektrické čerpadlá pred chodom na sucho, nadprúdom atď. Hladina vody je kontrolovaná prostredníctvom zmeny účinníku motoru bez potreby snímačov hladiny vody.

Poznámka: Kondenzátor nie je súčasťou dodávky ESC PLUS 3M (1×230 V).



| Kód | Typ | Napätie motoru | Výkon motoru | Akciová cena |
|----------|------------------|----------------|--------------|--------------|
| 60149590 | DAB.ESC PLUS 3 M | 1×230 V | 0,37–2,2 kW | 270,00 € |
| 60149591 | DAB.ESC PLUS 4 T | 3×400 V | 0,37–3 kW | 308,00 € |

MICRA – ponorné čerpadlá s frekvenčným meničom

od **1 465,00 €**

Ponorné jednofázové čerpadlá s priemerom 74 mm do veľmi úzkych a hlbokých vrtov. Sú určené pre zásobovanie chat, rodinných domov aj pre hospodárske a priemyselné použitie. Spätná klapka vstavaná. Čerpadlá sa dodávajú s rozbehovou skrinkou, vyrovnávacou tlakovou nádobou a riadiacou jednotkou ACTIVE DRIVER PLUS. Jednotka chráni čerpadlo a udržuje konštantný tlak. Pripojenie G 1".



3"

| Kód | Typ | Dĺžka káblu | Q _{max} | H _{max} | Akciová cena |
|------------|-------------------|-------------|------------------|------------------|-------------------|
| I0090419AD | DAB.MICRA 75 MAD | 1,5 m | 2,7 | 68 | 1 465,00 € |
| I0090818AD | DAB.MICRA 100 MAD | 1,5 m | 2,7 | 90 | 1 595,00 € |

PULSAR – ponorné čerpadlá s frekvenčným meničom

od **1 126,00 €**

Ponorné jednofázové čerpadlá pre studne a vrty aj s malým stúpcom vody. Maximálna hĺbka ponorenia je 20 m, priemer čerpadla 138 mm. Čerpadlá sú určené pre zásobovanie rodinných domov aj väčších objektov. Čerpadlá sa dodávajú s vyrovnávacou tlakovou nádobou a riadiacou jednotkou ACTIVE DRIVER PLUS, ktorá chráni čerpadlo a udržuje konštantný tlak. Prívodný kábel 15 m. Pripojenie G 5/4".



5"

| Kód | Typ | Q _{max} | H _{max} | Akciová cena |
|--------------|-------------------------|------------------|------------------|-------------------|
| PULSAR4050AD | DAB.PULSAR 40/50 M-A AD | 4,8 | 55 | 1 126,00 € |
| PULSAR4080AD | DAB.PULSAR 40/80 M-A AD | 7,2 | 59 | 1 200,00 € |

S4 – ponorné čerpadlá s frekvenčným meničom

od **1 055,00 €**

Ponorné jednofázové čerpadlá s priemerom 97 mm určené pre čerpanie čistej vody z vrtaných studní. Čerpadlá sú dodávané s rozbehovou skrinkou, vyrovnávacou tlakovou nádobou a s riadiacou jednotkou ACTIVE DRIVER PLUS, ktorá chráni čerpadlo a udržuje konštantný tlak. Pripojenie G 5/4".



4"

| Kód | Typ | Dĺžka káblu | Q _{max} | H _{max} | Akciová cena |
|-----------|-----------------|-------------|------------------|------------------|-------------------|
| CS4C13MAD | DAB.S4 3/13 MAD | 30 m | 4,2 | 71,5 | 1 106,00 € |
| CS4C19MAD | DAB.S4 3/19 MAD | 40 m | 4,2 | 104,5 | 1 262,00 € |
| CS4C9MAD | DAB.S4 4/9 MAD | 15 m | 6 | 62 | 1 055,00 € |
| CS4D13MAD | DAB.S4 4/14 MAD | 30 m | 6 | 96 | 1 173,00 € |

ACTIVE DRIVER PLUS – frekvenčné meniče

od **566,00 €**

Komplexné zariadenie, ktoré riadi rýchlosť otáčania čerpadla, ku ktorému je pripojené a udržuje konštantný tlak v systéme pri meniacom sa odbere. Jednotka okrem iného chráni elektromotor čerpadla pred nadmerným prehriatím a čerpadlo pred chodom na sucho.



| Kód | Typ | Napätie motoru | Výkon motoru | Akciová cena |
|----------|---------------------|----------------|--------------|-----------------|
| 60149661 | DAB.AD PLUS M/M 1,1 | 1×230 V | 1,1 kW | 566,00 € |
| 60170688 | DAB.AD PLUS M/M 1,5 | 1×230 V | 1,5 kW | 841,00 € |

JET – samonasávacie čerpadlá

od **174,00 €**

Samonasávacie čerpadlá s liatinovým telesom pre použitie v domácnostiach, na záhradách aj v priemysle. Pripojenie G 1".

Vyhotovenie čerpadiel:

- M – 1×230 V
- T – 3×400 V



| Kód | Typ | Q _{max} | H _{max} | Akciová cena |
|-----------|---------------|------------------|------------------|--------------|
| 102660000 | DAB.JET 62 M | 3,6 | 40 | 198,00 € |
| 102660020 | DAB.JET 82 M | 4,2 | 44 | 174,00 € |
| 60204049 | DAB.JET 82 T | 4,2 | 44 | 196,00 € |
| 102660040 | DAB.JET 102 M | 4,2 | 50 | 204,00 € |
| 102660100 | DAB.JET 132 M | 4,8 | 48 | 249,00 € |

JETINOX

- samonasávacie čerpadlá

od **238,00 €**

Jednofázové samonasávacie čerpadlá s nerezovým telesom pre použitie v domácnostiach, na záhradách aj v priemysle. Pripojenie G 1".



| Kód | Typ | Q _{max} | H _{max} | Akciová cena |
|-----------|-------------------|------------------|------------------|--------------|
| 102640020 | DAB.JETINOX 82 M | 4,2 | 44 | 238,00 € |
| 102640040 | DAB.JETINOX 102 M | 4,2 | 50 | 274,00 € |

EUROINOX

- viacstupňové čerpadlá

od **524,00 €**

Samonasávacie čerpadlá, s veľkým výkonom a nerezovým telesom, určené pre použitie v domácnostiach, pre závlahové systémy aj pre určené použitie v priemysle. Pripojenie G 1".

Vyhotovenie čerpadiel:

- M – 1×230 V
- T – 3×400 V



| Kód | Typ | Q _{max} | H _{max} | Akciová cena |
|-----------|----------------------|------------------|------------------|--------------|
| 102970360 | DAB.EUROINOX 40/80 M | 7,2 | 59 | 524,00 € |
| 60179418 | DAB.EUROINOX 40/80 T | 7,2 | 59 | 538,00 € |

EUROSWIM a E.SWIM

- bazénové čerpadlá

od **521,00 €**

Jednofázové čerpadlá EUROSWIM pre filtráciu vody v bazénoch s integrovaným veľkokapacitným predfiltrom. Čerpadlá sú vybavené priehľadným polykarbónovým vekom. E.SWIM bazénové čerpadlo je použiteľné pre objemy až do 110 m³ podľa riadenia frekvenčného meniča. Pripojenie G 2".



| Kód | Typ | Q _{max} | H _{max} | Akciová cena |
|----------|-------------------|------------------|------------------|--------------|
| 60118028 | DAB.EUROSWIM 50 M | 18 | 12 | 521,00 € |
| 60118029 | DAB.EUROSWIM 75 M | 21 | 14 | 535,00 € |
| 60194426 | DAB.E.SWIM 150 | 30 | 15 | 1 819,00 € |
| 60174704 | DAB.E.SWIM 300 | 43 | 26 | 2 105,00 € |

AQUAJETINOX – domáca vodáreň

430,00 €

Jednofázová domáca vodáreň so samonasávacím čerpadlom JETINOX 102 M s multifunkčnou nádržou bez príruby a kvalitnou butyl membránou, tlakovým spínačom a manometrom. Nastavený rozsah tlaku z výroby je 1,5-3 bar. Dodáva sa s horizontálnou nádržou 24 litrov. Prepojenie čerpadla s nádržou je flexibilné, s horizontálnou nádržou je čerpadlo pevne spojené.

NOVÉ



| Kód | Typ | Q _{max} | H _{max} | Akciová cena |
|-------------|---------------------------|------------------|------------------|--------------|
| 102MINOX24L | IVAR.AQUAJETINOX 102 M/24 | 4,2 | 50 | 430,00 € |

AQUAJETINOX – domáca vodáreň

467,00 €

Jednofázová domáca vodáreň so samonasávacím čerpadlom JETINOX 102 M s multifunkčnou nádržou bez príruby a kvalitnou butyl membránou, tlakovým spínačom a manometrom. Nastavený rozsah tlaku z výroby je 1,5-3 bar. Dodáva sa s horizontálnou nádržou 60 litrov. Prepojenie čerpadla s nádržou je flexibilné, s horizontálnou nádržou je čerpadlo pevne spojené.

NOVÉ



| Kód | Typ | Q _{max} | H _{max} | Akciová cena |
|-------------|---------------------------|------------------|------------------|--------------|
| 102MINOX60L | IVAR.AQUAJETINOX 102 M/60 | 4,2 | 50 | 467,00 € |

AQUAJET – domáce vodárne

od 310,00 €

Jednofázové domáce vodárne so samonasávacími čerpadlami JET 82 M s horizontálnou nádržou s gumovým vakom, tlakovým spínačom a manometrom. Nastavený rozsah tlaku z výroby je 1,5-3 bar. Dodávajú sa s rôznymi veľkosťami nádrží. Čerpadlo je s nádržou pevne spojené, hydraulické prepojenie čerpadla s nádržou je flexibilné.



| Kód | Typ | Q _{max} | H _{max} | Akciová cena |
|---------|-----------------------|------------------|------------------|--------------|
| 82M24L | IVAR.AQUAJET 82 M/24 | 4,2 | 44 | 310,00 € |
| 82M50L | IVAR.AQUAJET 82 M/50 | 4,2 | 44 | 386,00 € |
| 82M80L | IVAR.AQUAJET 82 M/80 | 4,2 | 44 | 457,00 € |
| 102M50L | IVAR.AQUAJET 102 M/50 | 4,2 | 50 | 436,00 € |
| 102M80L | IVAR.AQUAJET 102 M/80 | 4,2 | 50 | 507,00 € |

AQUAJETINOX – domáce vodárne

od 455,00 €

Jednofázové domáce vodárne so samonasávacím čerpadlom JETINOX 102 M s nádržou s gumovým vakom, tlakovým spínačom a manometrom. Nastavený rozsah tlaku z výroby je 1,5-3 bar. Dodávajú sa s horizontálnymi nádržami (50 a 80 litrov). Prepojenie čerpadla s nádržou je flexibilné, s horizontálnou nádržou je čerpadlo pevne spojené.



| Kód | Typ | Q _{max} | H _{max} | Akciová cena |
|-------------|---------------------------|------------------|------------------|--------------|
| 102MINOX50L | IVAR.AQUAJETINOX 102 M/50 | 4,2 | 50 | 455,00 € |
| 102MINOX80L | IVAR.AQUAJETINOX 102 M/80 | 4,2 | 50 | 526,00 € |

FEKABOX A FEKAFOS

KALOVÉ NÁDRŽE + PRÍSLUŠENSTVO

Nádrže na čerpanie odpadových vôd z domácností alebo pre systémy umiestnené pod kanalizačnú sieť, ako sú garáže a pivnice, kde nie je možnosť napojiť odpadové potrubie priamo na gravitačnú kanalizačnú sieť. Nádrž má veľa možností pre pripojenie potrubia na vstupe, výstupe a vetraní, čo umožňuje adekvátne použitie aj v obmedzených priestoroch. Rad Fekafos je určený na použitie s jedným alebo dvomi jednofázovými, prípadne trojfázovými, čerpadlami bez plavákového spínača. Pri objednaní samostatnej nádrže je nutné čerpadlá objednať samostatne spoločne s ovládacím panelom.

FEKAFOS MAXI – kalové nádrže

od **4 864,00 €**

Samonosná nádrž určená pre podzemnú inštaláciu je vybavená hladinovými plavákmi, spätnými ventilmi a zdvíhacím zariadením. Vyrobená z veľmi pevného polyetylénu s plynotesným vekom. Nádrže sú určené pre typy čerpadiel FEKA VS, FEKA, GRINDER. V prípade objednania nádrže komplet sú súčasťou dodávky 2x kalové čerpadlá typu FEKA VS 1200 T-NA alebo FEKA VS GRINDER 1000 T-NA vrátane ovládacieho panelu E.BOX PLUS D.



| Kód | Typ | Objem | Akciová cena |
|-----------|-------------------------------------|---------|--------------|
| 60201382 | DAB.FEKAFOS MAXI 1100 V | 1 200 l | 4 864,00 € |
| 60201382K | DAB.FEKAFOS MAXI 1100 V KOMPLET VS | 1 200 l | 6 927,00 € |
| 60201382G | DAB.FEKAFOS MAXI 1100 V KOMPLET GRI | 1 200 l | 7 146,00 € |

FEKAFOS DOUBLE – kalové nádrže

od **1 703,00 €**

Samonosná nádrž určená pre nadzemnú inštaláciu je vybavená hladinovými plavákmi, spätnými ventilmi a zdvíhacím zariadením. Vyrobená z veľmi pevného polyetylénu s plynotesným vekom. Nádrže sú určené pre typy čerpadiel FEKA VS, FEKA, GRINDER. V prípade objednania nádrže komplet sú súčasťou dodávky 2x kalové čerpadlá typu FEKA VS 1200 T-NA alebo FEKA VS GRINDER 1000 T-NA vrátane ovládacieho panelu E.BOX PLUS D.

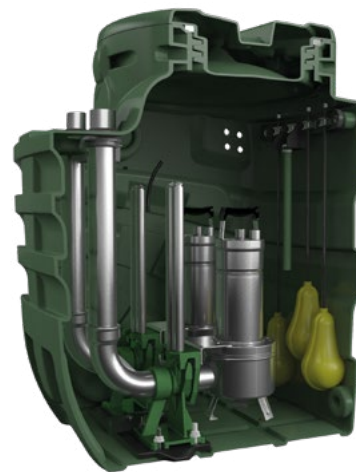

| Kód | Typ | Objem | Akciová cena |
|-----------|------------------------------------|-------|--------------|
| 60163426 | DAB.FEKAFOS 280 DOUBLE | 280 l | 1 703,00 € |
| 60163426K | DAB.FEKAFOS 280 DOUBLE KOMPLET VS | 280 l | 3 745,00 € |
| 60163426G | DAB.FEKAFOS 280 DOUBLE KOMPLET GRI | 280 l | 3 955,00 € |

E.BOX a NG - ovládacie panely

od **536,00 €**

Elektronický ovládací panel pre ochranu a automatickú prevádzku jedného i dvoch ponorných kalových čerpadiel v domácich a priemyselných sektoroch. Ovládacie panely E.BOX a NG sú kompatibilné so všetkými modelmi čerpadiel s aktuálnym rozsahom 1 až 12 A, s výkonom do 5,5 kW. Napájacie napätie 1×230 V a 3×400 V.

NOVÉ



Poznámka:

E.BOX PLUS D – s displejom
NGPANEL 100-575 V – so vstavanou Dconnect komunikáciou

| Kód | Typ | Napätie motoru | Výkon motoru | Akciová cena |
|----------|----------------------|-----------------|--------------|--------------|
| 60163214 | DAB.E.BOX BASIC | 1×230 V | 2×2,2 kW | 536,00 € |
| 60163215 | DAB.E.BOX PLUS | 1×230 V/3×400 V | 2×5,5 kW | 668,00 € |
| 60163217 | DAB.E.BOX PLUS D | 1×230 V/3×400 V | 2×5,5 kW | 803,00 € |
| 60211088 | DAB.NGPANEL 100-575V | 1×230 V/3×400 V | 2×5,5 kW | 883,00 € |

FEKABOX – kalové nádrže

od **343,00 €**

Samonosná nádrž z veľmi pevného polyetylénu s plynotesným vekom pre voľnú montáž. Pripravené pre montáž odporúčaných typov čerpadiel vyhotovenia M-A.

FEKABOX 110

- pre FEKA 600, FEKA VS 550 – 750

FEKABOX 200

- pre FEKA 600, FEKA VS 750 – 1200

FEKABOX 200 FX

- pre FEKA VS GRINDER 1000



| Kód | Typ | Objem | Akciová cena |
|----------|--------------------|-------|--------------|
| 60164870 | DAB.FEKABOX 110 | 110 l | 343,00 € |
| 60162080 | DAB.FEKABOX 200 | 200 l | 702,00 € |
| 60198414 | DAB.FEKABOX 200 FX | 200 l | 763,00 € |

GENIX – kalové boxy

od **345,00 €**

Malé kompaktné zariadenie do miest, kde odpadovú vodu nie je možné vypúšťať samospádom. GENIX 110 je určený pre WC a umývadlo, GENIX 130 pre WC, sprchu, drez, výlevku, umývačku alebo práčku. Zariadenie GENIX má veľmi tichý chod a je prispôsobené k jednoduchej inštalácii a údržbe. Napájacie napätie 1x230 V.



Poznámka:

- typ 110 vstupy: WC + 1 horný
- typ 130 vstupy: WC + 1 horný + 2 bočné



| Kód | Typ | Q _{max} | H _{max} | Akciová cena |
|----------|---------------|------------------|------------------|--------------|
| 60165319 | DAB.GENIX 110 | 5,7 | 8 | 345,00 € |
| 60161880 | DAB.GENIX 130 | 5,7 | 8 | 396,00 € |

GENIX VT – kalové boxy

od **308,00 €**

Malé kompaktné zariadenie do miest, kde odpadovú vodu nie je možné vypúšťať samospádom. GENIX VT 010 je určený pre drez a umývadlo, GENIX VT 030 pre sprchu, drez, výlevku, umývačku alebo práčku. Model GENIX VT nie je určený pre WC. Maximálna teplota kvapaliny až do +90 °C po dobu 30 minút. Napájacie napätie 1x230 V.



Poznámka:

- typ 010 vstupy: 1 horný
- typ 030 vstupy: 1 horný + 2 bočné

| Kód | Typ | Q _{max} | H _{max} | Akciová cena |
|----------|------------------|------------------|------------------|--------------|
| 60185582 | DAB.GENIX VT 010 | 5,7 | 8 | 308,00 € |
| 60185583 | DAB.GENIX VT 030 | 5,7 | 8 | 362,00 € |

GENIX WL – kalové boxy

od **351,00 €**

Malé kompaktné zariadenie do miest, kde odpadovú vodu nie je možné vypúšťať samospádom. GENIX WL 110 je určený pre WC a umývadlo, GENIX WL 130 pre WC, sprchu, drez, výlevku, umývačku alebo práčku. Model GENIX WL má bočný vývod pre WC a je možné umiestniť napríklad do skrinky alebo za stenu. Napájacie napätie 1x230 V.



Poznámka:

- typ 110 vstupy: WC bočný + 1 horný
- typ 130 vstupy: WC bočný + 1 horný + 2 bočné

| Kód | Typ | Q _{max} | H _{max} | Akciová cena |
|----------|------------------|------------------|------------------|--------------|
| 60185327 | DAB.GENIX WL 110 | 5,7 | 8 | 351,00 € |
| 60185581 | DAB.GENIX WL 130 | 5,7 | 8 | 413,00 € |

GENIX – príslušenstvo

67,00 €

Akustický alarm

- využitie pre kontrolu maximálnej hladiny

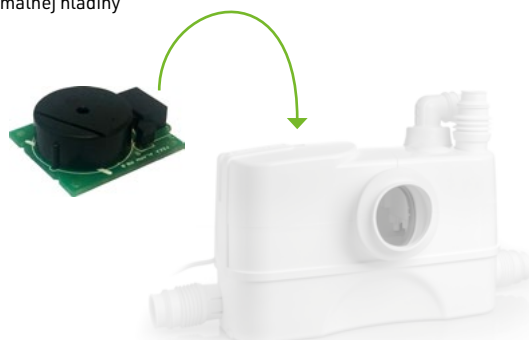

| Kód | Typ | Akciová cena |
|----------|---------------------|--------------|
| 60166477 | DAB.AKUSTICKÝ ALARM | 67,00 € |

PRÍKLADY POUŽITIA



Zámena čerpadiel



| GENIX | Typ | WC | Umývadlo | Sprcha | Drez | Výlevka | Práčka | Umývačka |
|----------|--------|----|----------|--------|------|---------|--------|----------|
| | 110 | ✓ | ✓ | ✓ | | | | |
| | 130 | ✓ | ✓ | ✓ | ✓ | ✓ | ✓ | ✓ |
| GENIX WL | Typ | WC | Umývadlo | Sprcha | Drez | Výlevka | Práčka | Umývačka |
| | 110 WL | ✓ | ✓ | ✓ | | | | |
| | 130 WL | ✓ | ✓ | ✓ | ✓ | ✓ | ✓ | ✓ |
| GENIX VT | Typ | WC | Umývadlo | Sprcha | Drez | Výlevka | Práčka | Umývačka |
| | 030 | ✓ | ✓ | ✓ | ✓ | ✓ | ✓ | ✓ |
| | 010 | ✓ | ✓ | ✓ | ✓ | | | |

NOVA – drenážne čerpadlá

od **132,00 €**

Ponorné jednofázové drenážne čerpadlá s automatickým kontrolovaním hladiny (plavákom) pre odvodňovanie pivníc, jímok alebo bazénov. Prívodný kábel 5 m. Pripojenie G 5/4".



| Kód | Typ | Q _{max} | H _{max} | Akciová cena |
|----------|------------------|------------------|------------------|--------------|
| 60195073 | DAB.NOVA 180 M-A | 4,8 | 4,8 | 132,00 € |
| 60194400 | DAB.NOVA 300 M-A | 13 | 6,8 | 145,00 € |

VERTY NOVA – drenážne čerpadlá

od **162,00 €**

Ponorné kompaktné jednofázové drenážne čerpadlá s integrovaným plavákom a spätnou klapkou. Určené pre odvodňovanie pivníc, jímok alebo bazénov. Motor chladený obtokom čerpanej vody. Čerpadlo môže pracovať v jímke 200 x 200 mm. Prívodný kábel 10 m. Pripojenie G 5/4".



| Kód | Typ | Q _{max} | H _{max} | Akciová cena |
|----------|----------------------|------------------|------------------|--------------|
| 60122636 | DAB.VERTY NOVA 200 M | 7 | 6,5 | 162,00 € |
| 60122637 | DAB.VERTY NOVA 400 M | 11 | 9 | 178,00 € |

FEKA – kalové čerpadlá

od **199,00 €**

Ponorné jednofázové kalové čerpadlá s automatickým kontrolovaním hladiny (plavákom), veľmi užitočné pri čerpaní odpadových, kalových a splaškových vôd. Je možné čerpať vodu s obsahom nečistôt až do priemeru 25 mm. Prívodný kábel 5 m. Pripojenie G 5/4".



| Kód | Typ | Q _{max} | H _{max} | Akciová cena |
|----------|------------------|------------------|------------------|--------------|
| 60191897 | DAB.FEKA 300 M-A | 12 | 6,4 | 199,00 € |
| 60190343 | DAB.FEKA 600 M-A | 15,9 | 8,2 | 234,00 € |

NOVA UP – drenážne čerpadlá

od **192,00 €**

Ponorné jednofázové drenážne čerpadlá s automatickým kontrolovaním hladiny a nastaviteľným elektronickým plavákom. Nevyčerpateľný zvyšok pri manuálnej prevádzke 2 - 3 mm. Čerpadlá sú určené pre odvodňovanie pivníc, jímok alebo bazénov. Prívodný kábel 5 m. Pripojenie G 5/4".



| Kód | Typ | Q _{max} | H _{max} | Akciová cena |
|----------|----------------------|------------------|------------------|--------------|
| 60153572 | DAB.NOVA UP 300 M-AE | 9,9 | 7 | 192,00 € |
| 60153573 | DAB.NOVA UP 600 M-AE | 15 | 10 | 278,00 € |

FEKA VS – kalové čerpadlá

od **490,00 €**

Ponorné celonerezové kalové čerpadlá pre čerpanie odpadových vôd s obsahom nečistôt až do priemeru 50 mm.

Jednofázové vyhotovenie M-A je s plavákom, trojfázové vyhotovenie T-NA je bez plaváku. Prívodný kábel 10 m. Pripojenie G 2".

Vyhotovenie čerpadiel:

- M-A – 1×230 V s plavákovým spínačom
- T-NA – 3×400 V bez plavákového spínača



| Kód | Typ | Q _{max} | H _{max} | Akciová cena |
|-----------|-----------------------|------------------|------------------|--------------|
| 103040040 | DAB.FEKA VS 750 M-A | 24 | 9,6 | 490,00 € |
| 103040060 | DAB.FEKA VS 750 T-NA | 24 | 9,6 | 519,00 € |
| 103040120 | DAB.FEKA VS 1200 M-A | 32 | 14 | 582,00 € |
| 103040140 | DAB.FEKA VS 1200 T-NA | 32 | 14 | 603,00 € |

FEKA BVP – kalové čerpadlo

337,00 €

Výkonné jednofázové čerpadlo pre odvodňovanie pivníc a jímok. Vhodné aj pre čerpanie znečistenej vody s obsahom pevných častíc s maximálnym priemerom do 38 mm. Čerpadlo je vyrobené z nekorodujúcich materiálov. Prívodný kábel 10 m. Pripojenie G 6/4".



| Kód | Typ | Q _{max} | H _{max} | Akciová cena |
|----------|----------------------|------------------|------------------|--------------|
| 60122691 | DAB.FEKA BVP 750 M-A | 24 | 11 | 337,00 € |

GRINDER FX – kalové čerpadlá s rezákom

od **1 167,00 €**

Ponorné kalové čerpadlá robustnej konštrukcie určené pre čerpanie odpadových a splaškových vôd, nie len z rodinných domov ale aj z väčších objektov. Čerpadlá sú vybavené účinným rezacím zariadením. Prívodný kábel 10 m. Pripojenie G 6/4", DN 32 a DN 40.

Vyhotovenie čerpadiel:

- M-A – 1×230 V s plavákovým spínačom
- T-NA – 3×400 V bez plavákového spínača



| Kód | Typ | Q _{max} | H _{max} | Akciová cena |
|----------|---------------------------|------------------|------------------|--------------|
| 60191222 | DAB.GRINDER FX 15.07 M-A | 14,4 | 16,9 | 1 221,00 € |
| 60191221 | DAB.GRINDER FX 15.07 T-NA | 14,4 | 16,9 | 1 167,00 € |

FEKA VS GRINDER – kalové čerpadlá s rezákom

od **740,00 €**

Ponorné kalové čerpadlá určené pre čerpanie odpadových a splaškových vôd z rodinných domov. Čerpadlá sú vybavené vírivým obežným kolesom s rezacím zariadením. Prívodný kábel 10 m. Pripojenie G 6/4", DN 32 a DN 40.

Vyhotovenie čerpadiel:

- M-A – 1×230 V s plavákovým spínačom
- T-NA – 3×400 V bez plavákového spínača



| Kód | Typ | Q _{max} | H _{max} | Akciová cena |
|----------|-------------------------------|------------------|------------------|--------------|
| 60211233 | DAB.FEKA VS GRINDER 1000 M-A | 14 | 25 | 760,00 € |
| 60211235 | DAB.FEKA VS GRINDER 1000 T-NA | 14 | 25 | 740,00 € |

Elektronické tlakové spínače

od **84,00 €**

Moderné jednofázové automatizačné zariadenie, ktoré automaticky spúšťa odstredivé čerpadlo pri otvorení niektorého odberného miesta a automaticky ho vypína po ukončení odberu. Po dobu odberu je čerpadlo v prevádzke a zaisťuje v rozvode nepretržitý prietok a tlak vody.



| Kód | Typ | Výkon motoru | Akciová cena |
|----------|------------------------|--------------|--------------|
| 60114808 | DAB.SMART PRESS 1,5 HP | 1,1 kW | 84,00 € |
| 60114809 | DAB.SMART PRESS 3,0 HP | 2,2 kW | 116,00 € |

SADA AQUACOLD - vodárenské sety

od **155,00 €**

Kompletná zostava vodárne pre pripojenie samostatného ponorného alebo horizontálneho čerpadla. Obsahuje vertikálnu tlakovú nádobu 50, 80 alebo 100 l, tlakový spínač v rozsahu 2 - 3,5 bar, manometer do 6 bar a päťcestnú armatúru. Napájacie napätie 1×230 V a 3×400 V.

Poznámka:
Vyhotovenie DPV je tlaková nádoba s butyl membránou bez príruby.



| Kód | Typ | Objem | Akciová cena |
|-------------|-----------------------|-------|--------------|
| KITIVAFV50 | IVAR.KIT AQUACOLD 50 | 50 l | 155,00 € |
| KITIVAFV80 | IVAR.KIT AQUACOLD 80 | 80 l | 222,00 € |
| KITIVAFV100 | IVAR.KIT AQUACOLD 100 | 100 l | 266,00 € |
| KITDPV50 | IVAR.KIT DPV 50 | 50 l | 183,00 € |
| KITDPV80 | IVAR.KIT DPV 80 | 80 l | 245,00 € |
| KITDPV100 | IVAR.KIT DPV 100 | 100 l | 309,00 € |

ZÁVESNÉ ZARIADENIA - príslušenstvo

od **10,00 €**

Zariadenie pre ponorné čerpadlá je zložené zo závesného popruhu, na ktorého konci je ušité oko slúžiace k prevlečeniu nylónového lana, ktorým sa čerpadlo fixuje. Vďaka suchým zipsom je možné fixovať aj rúrku a el. kábel vedúci k čerpadlu.



| Kód | Typ | Dĺžka | Akciová cena |
|------------|---------------------------|-------|--------------|
| IVAZAVES10 | IVAR.ZAVESNE ZARIZENI 10M | 10 m | 10,00 € |
| IVAZAVES20 | IVAR.ZAVESNE ZARIZENI 20M | 20 m | 20,00 € |
| IVAZAVES30 | IVAR.ZAVESNE ZARIZENI 30M | 30 m | 30,00 € |
| IVAZAVES40 | IVAR.ZAVESNE ZARIZENI 40M | 40 m | 40,00 € |
| IVAZAVES50 | IVAR.ZAVESNE ZARIZENI 50M | 50 m | 50,00 € |

DOMÁCE VODÁRNE - príslušenstvo

od **7,00 €**

Základné príslušenstvo pre samonasávacie čerpadlá a domáce vodárne.

NOVÉ



DAB.3CESTNÁ ARMATURA 1"



DAB.5CESTNÁ ARMATURA 1"



DAB.SACÍ KOŠ



DAB.ZPĚTNÁ KLAPKA

| Kód | Typ | Akciová cena |
|------------|-------------------------|--------------|
| 167320100 | DAB.3CESTNÁ ARMATURA 1" | 7,00 € |
| 60110862 | DAB.5CESTNÁ ARMATURA 1" | 14,00 € |
| I002130904 | DAB.SACÍ KOŠ 1" | 12,00 € |
| I002130905 | DAB.SACÍ KOŠ 5/4" | 18,00 € |
| I002130064 | DAB.ZPĚTNÁ KLAPKA 1" | 11,00 € |
| I002130065 | DAB.ZPĚTNÁ KLAPKA 5/4" | 16,00 € |

KALOVÉ ČERPADLÁ - príslušenstvo

od **62,00€**

Základné príslušenstvo pre kalové čerpadlá a ovládacie panely.

NOVÉ



DAB.ZPĚTNÁ KULOVÁ KLAPKA



DAB.AKUSTICKÝ ALARM 230V



DAB.VIZUÁLNÍ ALARM 230V



DAB.KALOVÝ SNÍMAČ HLADINY 0-5 M PRO EBOX



DAB.SADA VÝTLAKU

| Kód | Typ | Akciová cena |
|------------|--|--------------|
| 60160625 | DAB.ZPĚTNÁ KULOVÁ KLAPKA 5/4" ZÁVIT | 62,00 € |
| 60160626 | DAB.ZPĚTNÁ KULOVÁ KLAPKA 6/4" ZÁVIT | 67,00 € |
| 60160627 | DAB.ZPĚTNÁ KULOVÁ KLAPKA 2" ZÁVIT | 87,00 € |
| 1002789002 | DAB.AKUSTICKÝ ALARM 230V | 161,00 € |
| 60169271 | DAB.VIZUÁLNÍ ALARM 230V | 125,00 € |
| 60114675 | DAB.KALOVÝ SNÍMAČ HLADINY 0-5 M PRO EBOX | 316,00 € |
| 538860000 | DAB.SADA VÝTLAKU | 345,00 € |

HLADINOVÉ PLAVÁKY - príslušenstvo

od **17,00€**

Hladinové plaváky pre spínanie ponorných čerpadiel alebo ako ochrana proti chodu na sucho a pod.



| Kód | Typ | Dĺžka | Akciová cena |
|--------|--------------------------|-------|--------------|
| SI0069 | IVAR.PLOVÁKOVÝ SPÍNAČ 3 | 3 m | 17,00 € |
| SI0070 | IVAR.PLOVÁKOVÝ SPÍNAČ 5 | 5 m | 22,00 € |
| SI0071 | IVAR.PLOVÁKOVÝ SPÍNAČ 10 | 10 m | 33,00 € |
| SI0072 | IVAR.PLOVÁKOVÝ SPÍNAČ 15 | 15 m | 46,00 € |

DCONNECT BOX 2 - webserver

244,00€

Príslušenstvo, ktoré umožňuje vzdialenú komunikáciu ponorných automatických čerpadiel DTRON3, ovládacích panelov E.BOX alebo produktov ESYBOX pre nastavenie a zobrazenie alarmov v aplikácii smartfónu alebo tabletu.

Poznámka: pre vzdialený prístup je nutné pripojenie k internetu. Služba DConnect cloud pre vzdialené ovládanie je na 2 mesiace v cene.



| Kód | Typ | Akciová cena |
|----------|--------------------|--------------|
| 60196424 | DAB.DCONNECT BOX 2 | 244,00 € |

BALÍČKY DCONNECT - služby

S DConnect ponúkame Silver a Gold balíčky formou voucheru, ktoré umožňujú základnú a rozšírenú asistenciu spojenú s nastavením, monitorovaním a diaľkovým ovládaním systémov, obdržaním správ a upozornení o alarmoch a pravidelných správ o prevádzke systémov v reálnom čase.

Poznámka: Balíčky DConnect sa objednávajú koncovým užívateľom na individuálnu inštaláciu cez naše servisné oddelenie.



- Služba DConnect na 1 rok
- Uloženie údajov 1 mesiac



- Služba DConnect na 1 rok
- Uloženie údajov 12 mesiacov
- Uvedenie do prevádzky
- Zaškolenie obsluhy
- Ročné prehliadky

| Kód | Typ | Počet čerpadiel |
|-----------|----------------------|-----------------|
| 60198312S | DAB.SILVER BALÍČEK 1 | 1 |
| 60198313S | DAB.SILVER BALÍČEK 2 | 2 |
| 60198314S | DAB.SILVER BALÍČEK 3 | 3 |
| 60198315S | DAB.SILVER BALÍČEK 4 | 4 |
| 60198304G | DAB.GOLD BALÍČEK 1 | 1 |
| 60198305G | DAB.GOLD BALÍČEK 2 | 2 |
| 60198306G | DAB.GOLD BALÍČEK 3 | 3 |
| 60198307G | DAB.GOLD BALÍČEK 4 | 4 |

AQUAPROF BASIC - využitie dažďovej vody

1 937,00 €

Kompletný automatický systém pre využitie dažďovej vody v rodinnom dome. Systém sa skladá z elektronickej riadiacej jednotky, trojcestného automatického ventilu a jednofázového čerpadla EUROINOX 40/50 M. Dodáva sa s držiakom na stenu a plavákovým spínačom s 20 m káblom. Pripojenie G 1".

Poznámka:

Podľa STN EN 1717
- Ochrana proti
znečisteniu pitnej
vody vo vnútorných
vodovodoch.



| Kód | Typ | Q _{max} | H _{max} | Akciová cena |
|-----------|--------------------------|------------------|------------------|--------------|
| 503150210 | DAB.AQUAPROF BASIC 40/50 | 4,8 | 58 | 1 937,00 € |

ACTIVE SWITCH - využitie dažďovej vody

1 243,00 €

Kompletný automatický systém pre využitie dažďovej vody v rodinnom dome. Systém sa skladá z polyetylénovej nádrže, automatického čerpadla ACTIVE EI 30/50 M a trojcestného ventilu, ktorý je namontovaný na sacom otvore čerpadla. Dodáva sa s držiakom na stenu a plavákovým spínačom s 20 m káblom. Pripojenie G 1".

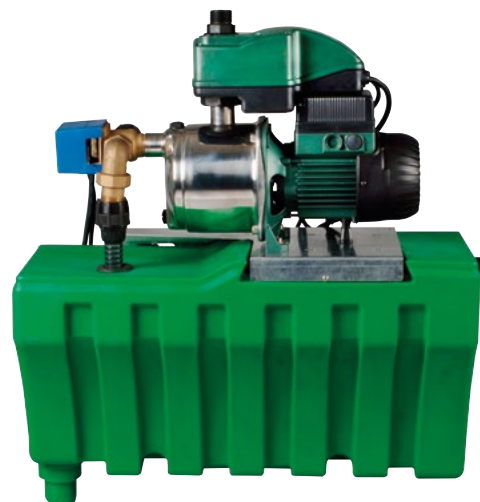

| Kód | Typ | Q _{max} | H _{max} | Akciová cena |
|-----------|---------------------------|------------------|------------------|--------------|
| 503150100 | DAB.ACTIVE SWITCH 30/50 M | 4,8 | 42 | 1 243,00 € |

RAIN BASIC CU KOMPLET DIVERTRON - využitie dažďovej vody

od 2 193,00 €

Plastové podzemné samonosné nádrže pre zadržiavanie dažďovej vody s objemom 3000, 5000 alebo 1000 litrov. Dodávka je vrátane čistiaceho filtra a čerpadla DIVERTRON X 900 vrátane pripojovacej armatúry.



| Kód | Typ | Objem | Akciová cena |
|----------|----------------------------------|---------|--------------|
| A520074D | IVAR.RAIN BASIC CU-3000 KOMPLET | 3000 l | 2 193,00 € |
| A520080D | IVAR.RAIN BASIC CU-5000 KOMPLET | 5000 l | 2 738,00 € |
| A520092D | IVAR.RAIN BASIC CU-10000 KOMPLET | 10000 l | 4 760,00 € |

RAIN BASIC CU KOMPLET DTRON - využitie dažďovej vody

od 2 419,00 €

Plastové podzemné samonosné nádrže pre zadržiavanie dažďovej vody s objemom 3000, 5000 alebo 1000 litrov. Dodávka je vrátane čistiaceho filtra s čerpadlom DTRON3 X 45/90 a riadiacej jednotky Com Box.



COM BOX
Kontrola
a nastavenie
čerpadla

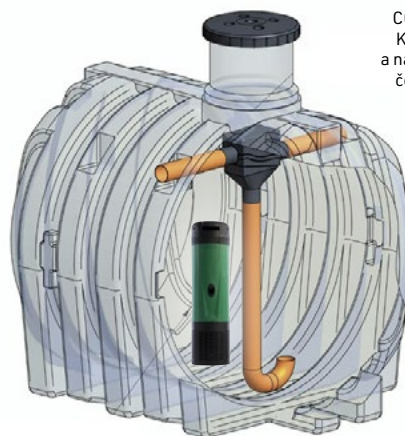

| Kód | Typ | Objem | Akciová cena |
|-----------|----------------------------------|---------|--------------|
| A520074D3 | IVAR.RAIN BASIC CU-3000 KOMPLET | 3000 l | 2 419,00 € |
| A520080D3 | IVAR.RAIN BASIC CU-5000 KOMPLET | 5000 l | 2 965,00 € |
| A520092D3 | IVAR.RAIN BASIC CU-10000 KOMPLET | 10000 l | 4 986,00 € |

SYSTÉM PRE VYUŽITIE DAŽĎOVEJ VODY V DOMÁCNOSTI

(napríklad pre WC, práčku, zavlažovanie, čistenie, atď.)



IVAR.RAIN BASIC CU

od 1 824,00 €

 **Určené pre podzemnú inštaláciu**

 Nie je vhodné pre pitnú vodu

 Určené pre zadržiavanie dažďovej vody

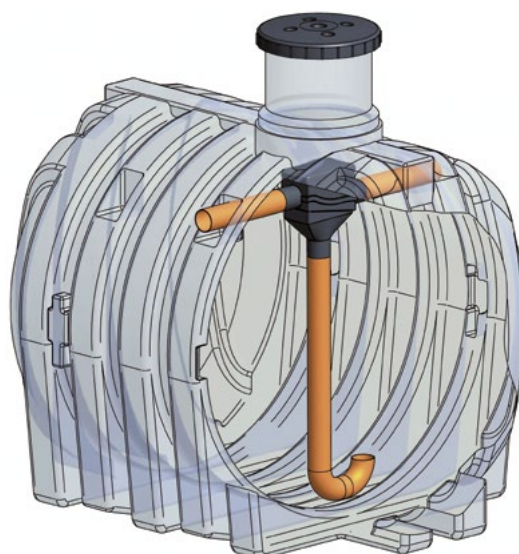

Všeobecný popis:

Plastové nádoby vhodné k predzásobeniu objektu dažďovou vodou pre jej ďalšie využitie.

Vlastnosti:

- rozsah teploty: od -50 °C až do +60 °C
- vyhotovenie: samonosné
- materiál: polyetylénový monoblok

| Kód | Typ | Objem (l) | Priemer Ø (mm) | Výška H (mm) | Dĺžka L (mm) | Akciová cena |
|---------|--------------------------|-----------|----------------|--------------|--------------|--------------|
| A520074 | IVAR.RAIN BASIC CU-3000 | 3000 | 1585 | 1870 | 1920 | 1 824,00 € |
| A520080 | IVAR.RAIN BASIC CU-5000 | 5000 | 1860 | 2150 | 2380 | 2 606,00 € |
| A520092 | IVAR.RAIN BASIC CU-10000 | 10000 | 2130 | 2225 | 3410 | 4 821,00 € |

IVAR.ELCHU

od 654,00 €

 **Určené pre podzemnú inštaláciu**

 Vhodné pre pitnú vodu

 Vhodné pre kvapaliny iné ako voda (nutná konzultácia s dodávateľom)



Všeobecný popis:

Plastové nádoby vhodné k predzásobeniu objektu pitnou alebo dažďovou vodou pre jej ďalšie využitie. Môžu slúžiť ako retenčné nádrže pre posilňovacie stanice, či pre ďalšiu úpravu vody, vstupujúcu do rozvodov v objekte.

Vlastnosti:

- rozsah teploty: od -50 °C až do +60 °C
- vyhotovenie: samonosné
- materiál: polyetylénový monoblok
- hygienický atest

Poznámka: Predĺženie je súčasťou dodávky.

| Kód | Typ | Objem (l) | Priemer Ø (mm) | Výška H (mm) | Dĺžka L (mm) | Akciová cena |
|---------|-----------------|-----------|----------------|--------------|--------------|--------------|
| A590062 | IVAR.ELCHU-1000 | 1000 | 915 | 1415 | 1720 | 654,00 € |
| A590070 | IVAR.ELCHU-2000 | 2000 | 1300 | 1800 | 1700 | 920,00 € |

IVAR.ELCU

od 1 133,00 €



Určené pre podzemnú inštaláciu



Vhodné pre pitnú vodu



Vhodné pre kvapaliny iné ako voda
(nutná konzultácia s dodávateľom)

Všeobecný popis:

Plastové nádoby vhodné k predzásobeniu objektu pitnou alebo dažďovou vodou pre jej ďalšie využitie. Môžu slúžiť ako retenčné nádrže pre posilňovacie stanice, či pre ďalšiu úpravu vody, vstupujúcu do rozvodov v objekte.

Vlastnosti:

- rozsah teploty: od -50 °C až do +60 °C
- vyhotovenie: samonosné
- materiál: polyetylénový monoblok
- hygienický atest

Poznámka: Predĺženie nie je súčasťou dodávky.



Predĺženie

| Kód | Typ | Objem (l) | Priemer Ø (mm) | Výška H (mm) | Dĺžka L (mm) | Akciová cena |
|---------|---|-----------|----------------|--------------|--------------|--------------|
| 1720551 | IVAR.ELCU-3000 | 3000 | 1585 | 1870 | 1920 | 1 133,00 € |
| 1720557 | IVAR.ELCU-5000 | 5000 | 1860 | 2150 | 2380 | 1 845,00 € |
| 1720563 | IVAR.ELCU-10000 | 10000 | 2130 | 2225 | 3410 | 4 022,00 € |
| 7081200 | IVAR.Prodloužení Ø 500 pro ELCU-3000 - 5000 | | 500 | 430 | | 80,00 € |
| A5G0092 | IVAR.Prodloužení Ø 700 pro ELCU-10000 | | 700 | 450 | | 181,00 € |

IVAR.ELMU

od 8 224,00 €



Určené pre podzemnú inštaláciu



Vhodné pre pitnú vodu



Vhodné pre kvapaliny iné ako voda
(nutná konzultácia s dodávateľom)

Všeobecný popis:

Plastové nádoby vhodné k predzásobeniu objektu pitnou alebo dažďovou vodou pre jej ďalšie využitie. Môžu slúžiť ako retenčné nádrže pre posilňovacie stanice, či pre ďalšiu úpravu vody, vstupujúcu do rozvodov v objekte.

Vlastnosti:

- rozsah teploty: od -50 °C až do +60 °C
- vyhotovenie: samonosné
- materiál: polyetylénový monoblok
- hygienický atest

Poznámka: Predĺženie nie je súčasťou dodávky.



Predĺženie
A5G0092

| Kód | Typ | Objem (l) | Priemer Ø (mm) | Výška H (mm) | Dĺžka L (mm) | Akciová cena |
|---------|-----------------|-----------|----------------|--------------|--------------|--------------|
| A630015 | IVAR.ELMU-15000 | 15000 | 2100 | 2200 | 5370 | 8 224,00 € |
| A630020 | IVAR.ELMU-20000 | 20000 | 2100 | 2200 | 7000 | 11 848,00 € |
| A630025 | IVAR.ELMU-25000 | 25000 | 2100 | 2200 | 8650 | 13 452,00 € |
| A630030 | IVAR.ELMU-30000 | 30000 | 2100 | 2200 | 10250 | 17 424,00 € |
| A630035 | IVAR.ELMU-35000 | 35000 | 2100 | 2200 | 11900 | 19 097,00 € |
| A630040 | IVAR.ELMU-40000 | 40000 | 2100 | 2200 | 13500 | 23 000,00 € |

IVAR.ELCHO

od **184,00€**



Určené pre nadzemnú inštaláciu



Vhodné pre pitnú vodu



Vhodné pre kvapaliny iné ako voda
(nutná konzultácia s dodávateľom)



Všeobecný popis:

Plastové nádoby vhodné k predzásobeniu objektu pitnou alebo dažďovou vodou pre jej ďalšie využitie. Môžu slúžiť ako retenčné nádrže pre posilňovacie stanice, či pre ďalšiu úpravu vody, vstupujúcu do rozvodov v objekte.

Vlastnosti:

- rozsah teploty: od -50 °C až do +60 °C
- vyhotovenie: samonosné
- materiál: polyetylénový monoblok
- hygienický atest



| Kód | Typ | Objem (l) | Priemer Ø (mm) | Výška H (mm) | Dĺžka L (mm) | Pripojenie | Akciová cena |
|---------|-----------------|-----------|----------------|--------------|--------------|------------|--------------|
| A580051 | IVAR.ELCHO-300 | 300 | 625 | 705 | 1100 | 1" | 184,00 € |
| A580055 | IVAR.ELCHO-500 | 500 | 720 | 800 | 1500 | 1" | 314,00 € |
| A580059 | IVAR.ELCHO-750 | 750 | 820 | 900 | 1580 | 5/4" | 342,00 € |
| A580062 | IVAR.ELCHO-1000 | 1000 | 915 | 995 | 1720 | 5/4" | 397,00 € |
| A580067 | IVAR.ELCHO-1500 | 1500 | 1155 | 1255 | 1630 | 6/4" | 544,00 € |
| A580070 | IVAR.ELCHO-2000 | 2000 | 1300 | 1400 | 1700 | 6/4" | 694,00 € |
| A580074 | IVAR.ELCHO-3000 | 3000 | 1450 | 1550 | 2000 | 6/4" | 1 052,00 € |
| A580080 | IVAR.ELCHO-5000 | 5000 | 1740 | 1840 | 2310 | 2" | 1 645,00 € |

IVAR.ELCP

od **293,00€**



Určené pre nadzemnú inštaláciu



Vhodné pre pitnú vodu



Vhodné pre kvapaliny iné ako voda
(nutná konzultácia s dodávateľom)



Všeobecný popis:

Plastové nádoby vhodné k predzásobeniu objektu pitnou alebo dažďovou vodou pre jej ďalšie využitie. Môžu slúžiť ako retenčné nádrže pre posilňovacie stanice, či pre ďalšiu úpravu vody, vstupujúcu do rozvodov v objekte.

Vlastnosti:

- rozsah teploty: od -50 °C až do +60 °C
- vyhotovenie: samonosné
- materiál: polyetylénový monoblok
- hygienický atest



| Kód | Typ | Objem (l) | Výška H (mm) | Dĺžka L (mm) | Šírka P (mm) | Pripojenie | Akciová cena |
|---------|-----------------|-----------|--------------|--------------|--------------|------------|--------------|
| A640055 | IVAR.ELCPN-500 | 500 | 1060 | 840 | 700 | 1" | 293,00 € |
| A640060 | IVAR.ELCPN-800 | 800 | 1320 | 1290 | 670 | 1" | 457,00 € |
| 1720442 | IVAR.ELCP-1000 | 1000 | 1420 | 1400 | 670 | 1" | 507,00 € |
| A640070 | IVAR.ELCPN-2000 | 2000 | 1900 | 2050 | 695 | 6/4" | 1 009,00 € |

IVAR.ELCV

od **180,00€**



Určené pre nadzemnú inštaláciu



Vhodné pre pitnú vodu



Vhodné pre kvapaliny iné ako voda
(nutná konzultácia s dodávateľom)



Všeobecný popis:

Plastové nádoby vhodné k predzásobeniu objektu pitnou alebo dažďovou vodou pre jej ďalšie využitie. Môžu slúžiť ako retenčné nádrže pre posilňovacie stanice, či pre ďalšiu úpravu vody, vstupujúcu do rozvodov v objekte.

Vlastnosti:

- rozsah teploty: od -50 °C až do +60 °C
- vyhotovenie: samonosné
- materiál: polyetylénový monoblok
- hygienický atest

| Kód | Typ | Objem (l) | Priemer Ø (mm) | Výška H (mm) | Pripojenie | Akciová cena |
|---------|----------------|-----------|----------------|--------------|------------|--------------|
| A510051 | IVAR.ELCV-300 | 300 | 630 | 1170 | 1" | 180,00 € |
| A510055 | IVAR.ELCV-500 | 500 | 700 | 1460 | 1" | 245,00 € |
| A510059 | IVAR.ELCV-750 | 750 | 800 | 1680 | 5/4" | 362,00 € |
| A510062 | IVAR.ELCV-1000 | 1000 | 800 | 2180 | 5/4" | 407,00 € |
| A510067 | IVAR.ELCV-1500 | 1500 | 1060 | 1920 | 6/4" | 551,00 € |
| A510070 | IVAR.ELCV-2000 | 2000 | 1200 | 2015 | 6/4" | 580,00 € |
| A510074 | IVAR.ELCV-3000 | 3000 | 1470 | 2050 | 6/4" | 836,00 € |
| A510080 | IVAR.ELCV-5000 | 5000 | 1790 | 2210 | 2" | 1 213,00 € |

IVAR.ELCB

od **99,00€**



Určené pre nadzemnú inštaláciu



Vhodné pre pitnú vodu



Vhodné pre kvapaliny iné ako voda
(nutná konzultácia s dodávateľom)



Všeobecný popis:

Plastové nádoby vhodné k predzásobeniu objektu pitnou alebo dažďovou vodou pre jej ďalšie využitie. Môžu slúžiť ako retenčné nádrže pre posilňovacie stanice, či pre ďalšiu úpravu vody, vstupujúcu do rozvodov v objekte.

Vlastnosti:

- rozsah teploty: od -50 °C až do +60 °C
- vyhotovenie: samonosné
- materiál: polyetylénový monoblok
- hygienický atest

| Kód | Typ | Objem (l) | Výška H (mm) | Dĺžka L (mm) | Šírka P (mm) | Akciová cena |
|---------|----------------|-----------|--------------|--------------|--------------|--------------|
| 1720624 | IVAR.ELCB-100 | 100 | 575 | 500 | 500 | 99,00 € |
| 1720629 | IVAR.ELCB-200 | 200 | 625 | 700 | 600 | 151,00 € |
| 1720633 | IVAR.ELCB-300 | 300 | 655 | 800 | 700 | 192,00 € |
| A530055 | IVAR.ELCB-500 | 500 | 770 | 1066 | 716 | 258,00 € |
| A530056 | IVAR.ELCBA-500 | 500 | 1120 | 716 | 716 | 293,00 € |

PLAVÁKOVÉ VENTILY PRE SNÍMANIE HLADINY V NÁDRŽI S FUNKCIOU „QUICKSTOP“

od **47,00 €**

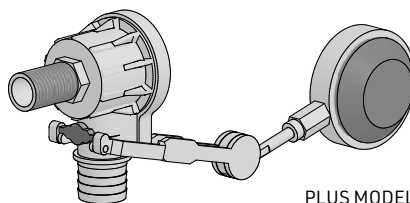

PLUS MODEL

| Kód | Typ | Pripojenie | Akciová cena |
|---------|----------------------------|------------|--------------|
| 8001100 | IVAR.PLOVÁKOVÝ VENTIL PLUS | 3/4" | 47,00 € |
| 8001110 | IVAR.PLOVÁKOVÝ VENTIL PLUS | 1" | 52,00 € |
| 8001120 | IVAR.PLOVÁKOVÝ VENTIL PLUS | 5/4" | 55,00 € |
| 8001130 | IVAR.PLOVÁKOVÝ VENTIL PLUS | 6/4" | 56,00 € |

PREDĽŽENIE / FILTER PRE PLASTOVÉ NÁDRŽE

od **80,00 €**



Náhradné hrdlo
pre ELCHU



Predĺženie
pre ELCU

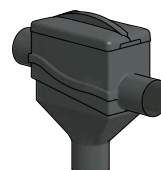

Filter pre
dažďovú vodu

| Kód | Typ a špecifikácia | Priemer Ø (mm) | Výška H (mm) | Akciová cena |
|---------|---|-------------------|-----------------|--------------|
| A5G0062 | IVAR.NÁHRADNÍ HRDLO Ø 300 PRO ELCHU-1000 | 300 | 440 | 93,00 € |
| A5G0070 | IVAR.NÁHRADNÍ HRDLO Ø 400 PRO ELCHU-2000 | 400 | 415 | 100,00 € |
| 7081200 | IVAR.PRODLOUŽENÍ Ø 500 PRO ELCU-3000 - 5000 | 500 | 430 | 80,00 € |
| A5G0092 | IVAR.PRODLOUŽENÍ Ø 700 PRO ELCU-10000 | 700 | 450 | 181,00 € |
| L310000 | IVAR.FILTR PRO DEŠŤOVOU VODU Ø 100 | 100 | - | 107,00 € |
| L330000 | IVAR.SACÍ SOUPRAVA PRO RAIN BASIC CU | | | 157,00 € |

VSTUPNÉ UZÁVERY PRE PLASTOVÉ NÁDRŽE

od **9,00 €**



Vstupný uzáver
pre ELCU 3000-5000



Vstupný uzáver
s ventiláciou



Vstupný uzáver
pre ELCU 10000

| Kód | Typ a špecifikácia | Priemer Ø (mm) | Akciová cena |
|---------|--|-------------------|--------------|
| 7081060 | IVAR.VSTUPNÍ UZÁVĚR S VENTILACÍ | 255 | 9,00 € |
| 7081070 | IVAR.VSTUPNÍ UZÁVĚR S VENTILACÍ | 355 | 17,00 € |
| 7081080 | IVAR.VSTUPNÍ UZÁVĚR S VENTILACÍ | 455 | 21,00 € |
| 7081100 | IVAR.VSTUPNÍ UZÁVĚR PRO ELCU-3000 - 5000 | 500 | 35,00 € |
| A5G1092 | IVAR.VSTUPNÍ UZÁVĚR PRO ELCU-10000 | 700 | 84,00 € |

SADY ZÁVITOVÝCH PRIECHODIEK PRE PLASTOVÉ NÁDRŽE

od **15,00 €**



| Kód | Typ | Počet ks | Pripojenie | Akciová cena |
|---------|-------------------------|----------|------------|--------------|
| 8200180 | IVAR.ZÁVITOVÁ PRŮCHODKA | 2 | 1"+3/4" | 15,00 € |
| 8200190 | IVAR.ZÁVITOVÁ PRŮCHODKA | 2 | 5/4"+3/4" | 19,00 € |
| 8200200 | IVAR.ZÁVITOVÁ PRŮCHODKA | 2 | 6/4"+3/4" | 23,00 € |
| 8200210 | IVAR.ZÁVITOVÁ PRŮCHODKA | 2 | 2"+3/4" | 27,00 € |

TESNENIE PRE PRIPOJENIE POTRUBIA

od **25,00 €**

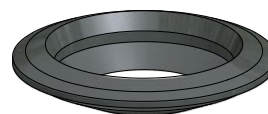

| Kód | Typ | Priemer Ø (mm) | Akciová cena |
|---------|----------------------|-------------------|--------------|
| L390110 | IVAR.TĚSNICÍ MANŽETA | 110 | 25,00 € |
| L390125 | IVAR.TĚSNICÍ MANŽETA | 125 | 27,00 € |
| L390160 | IVAR.TĚSNICÍ MANŽETA | 160 | 29,00 € |

esybox LINE



MODULÁRNE PRIPOJENIE
REVOLÚCIA V POSILNENÍ TLAKU VODY



ESYBOXLINE.COM

DAB[®]
WATER • TECHNOLOGY



VŽDY V PRIAMOM KONTAKTE

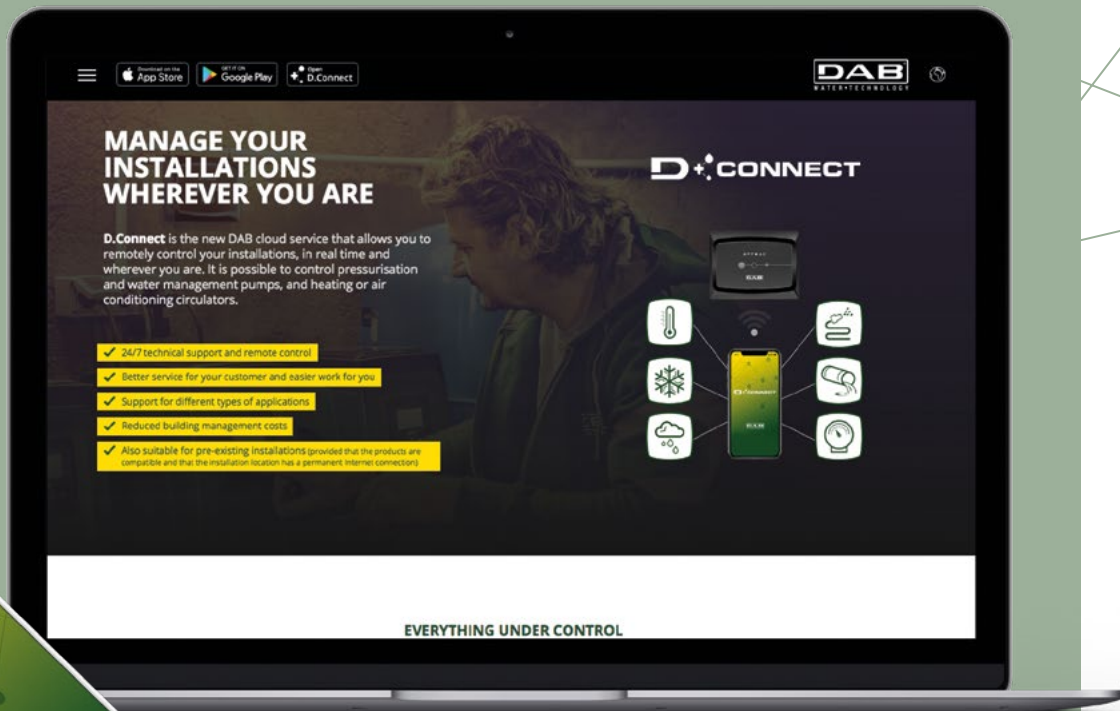

INTERNETOFFPUMPS.COM/CS



Technické podklady k produktom v tomto letáku nájdete na www.ivarsk.sk



IVAR SK, spol. s r.o.
Turá Lúka 241
907 03 Myjava 3
Slovenská republika

tel.: +421 905 110 464
tel.: +421 34 621 44 31
e-mail: info@ivarsk.sk
www.ivarsk.sk

Váš predajca

Všetky uvedené ceny sú v € a bez DPH.

Výhradný distribútor: IVAR CS spol. s r.o., Velvarská 9, Podhořany, 277 51 Nelahozeves II, Česká republika

Výrobca nenesie zodpovednosť za eventuálne chyby alebo nepresnosti v obsahu tohto katalógu a vyhradzuje si právo uplatniť na svoje výrobky kedykoľvek a bez upozornení všetky nevyhnutné úpravy podľa technických alebo obchodných požiadaviek. Fotografie sú ilustračné. Aktuálne ceny nájdete na www.ivarsk.sk.

Poznámka:

Celková sacia výška samonasávacích čerpadiel je 8 metrov a dopravných množstiev Q_{max} sa pri týchto čerpadlách dosahuje pri minimálnej sacej výške. Hodnoty uvedené v tabuľke sú Q_{max} v m^3/h a H_{max} v metroch. H_{max} je maximálna dopravná výška pri $Q=0$. Q_{max} je maximálny prietok čerpadla pri H_{min} .